

Veljko Peović
dip. ing. građ.
Ovlašteni inženjer građevinarstva
PEOVIĆ I PETRIĆ d.o.o.
Split



P
i
P

PEOVIĆ I PETRIĆ d.o.o. Split

Investitor	PLOVPUT d.o.o. Split					
Gradevina	UREĐENJE PRIZEMLJA ZGRADE ØRP DUBROVNIKRAĐIO ZA POTREBE VTMIS SLUŽBE MINISTARSTVA MORA, PROMETA I INFRASTRUKTURE					
Glavni projektant	Ime	Potpis	Sadržaj			
	Veljko Peović d.i.g.					
Projektant	Veljko Peović d.i.g.		TLOCRT PRIZEMLJA POSTOJEĆE STANJE			
Crtao						Datum
Faza	IZVEDBENI PROJEKT GRAĐEVINSKO-OBRTNIČKIH RADOVA		Elaborat br.	TD02/2010,ZOP02/10	Crtez Br.	1



RUŠENJE I DEMONTAŽA

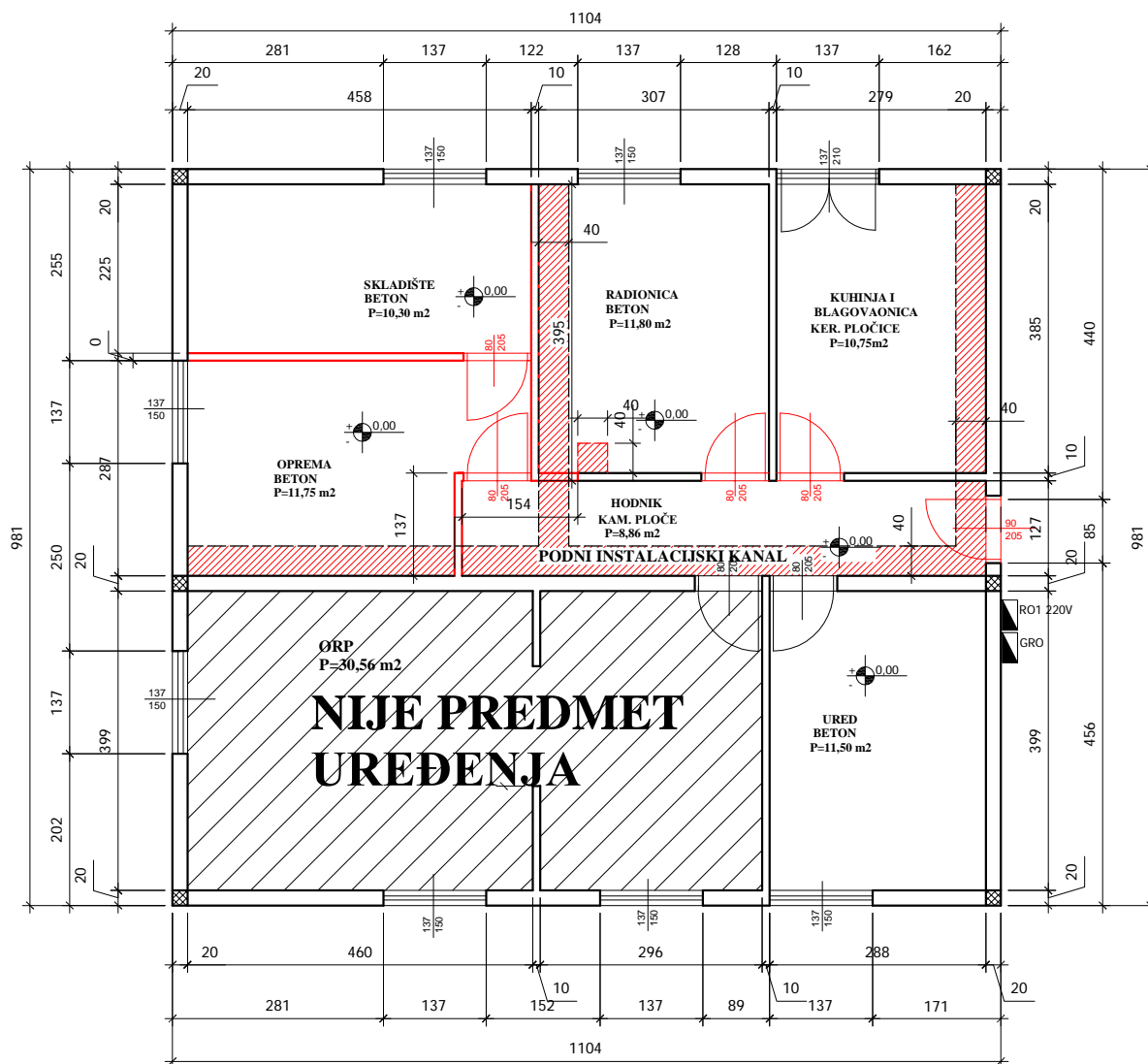

Veljko Peović
dpl. ing. grad.
Ovlašteni inženjer građevinarstva
PEOVIĆ I PETRIĆ d.o.o.
Split



G 1309

P
i
P

PEOVIĆ I PETRIĆ d.o.o. Split

Investitor	PLOVPUT d.o.o. Split					
Gradjevina	UREĐENJE PRIZEMLJA ZGRADE ORP DUBROVNIKRADIO ZA POTREBE VTMIS SLUŽBE MINISTARSTVA MORA, PROMETA I INFRASTRUKTURE					
Glavni projektant	Ime	Potpis	Sadržaj			
	Veljko Peović d.i.g.		TLOCRT PRIZEMLJA HEMA RUŠENJA I DEMONTAŽA			
Projektant	Veljko Peović d.i.g.					
Crtao			Datum	Ožujak, 2010.g.	Mjerilo	1:100
Faza	IZVEDBENI PROJEKT GRAĐEVINSKO-OBRTNIČKIH RADOVA		Elaborat br.	TD02/2010,ZOP02/10	Crtez Br.	2



ZID OD KANUFFA

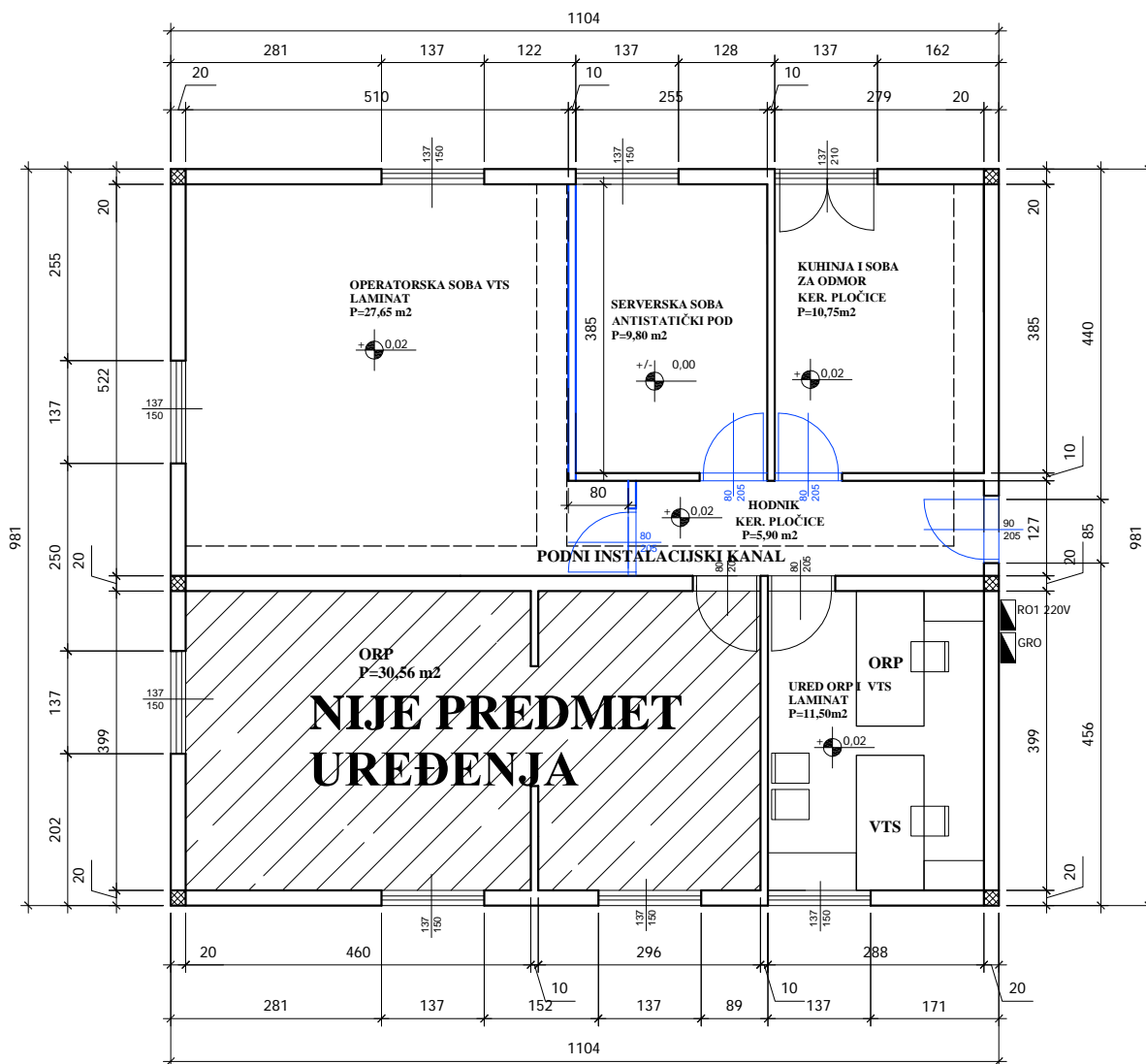

P i P

PEOVIĆ I PETRIĆ d.o.o. Split

Veljko Peović
dipl. ing. građ.

Ovlašteni inženjer građevinarstva

PEOVIĆ I PETRIĆ d.o.o.
Split

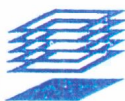

G 1309

Investitor	PLOVPUT d.o.o. Split					
Gradjevina	UREĐENJE PRIZEMLJA ZGRADE ORP DUBROVNIKRADIO ZA POTREBE VTMIS SLUŽBE MINISTARSTVA MORA, PROMETA I INFRASTRUKTURE					
	Ime	Potpis	Sadržaj			
Glavni projektant	Veljko Peović d.i.g.		TLOCRT PRIZEMLJA SHEMA ZIDOVA I MONTAŽA			
Projektant	Veljko Peović d.i.g.					
Crtao			Datum	Ožujak, 2010.g.	Mjerilo	1:100
Faza	IZVEDBENI PROJEKT GRAĐEVINSKO-OBRTNIČKIH RADOVA		Elaborat br.	TD02/2010,ZOP02/10	Crtez Br.	3

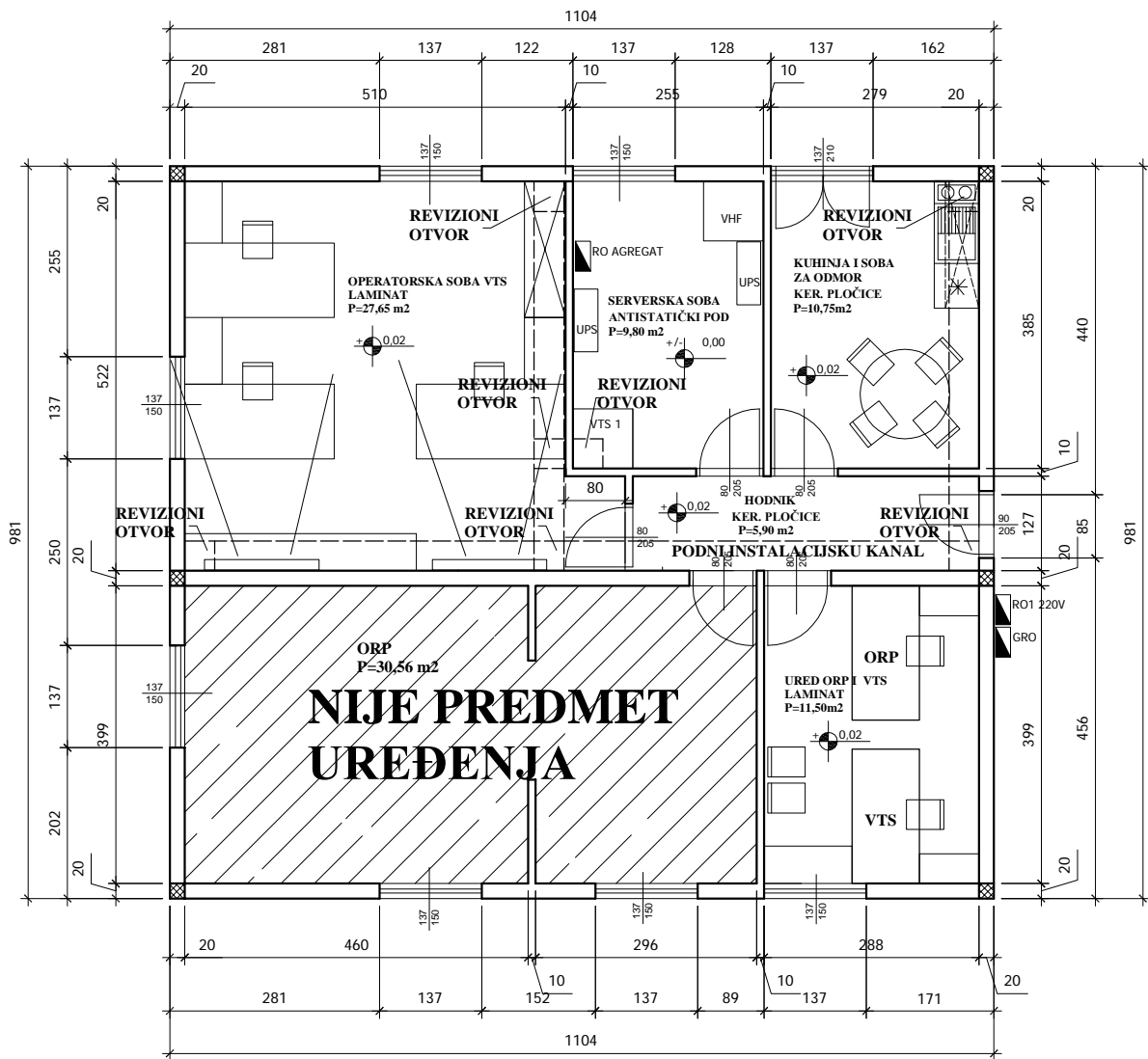

Veljko Peović
dpl. ing. građ.
Ovlašteni inženjer građevinarstva
PEOVIĆ I PETRIĆ d.o.o.
Split



G 1309

P
i
P

PEOVIĆ I PETRIĆ d.o.o. Split

Investitor	PLOVPUT d.o.o. Split					
Gradjevina	UREĐENJE PRIZEMLJA ZGRADE ORP DUBROVNIK RADIJO ZA POTREBE VTMIS SLUŽBE MINISTARSTVA MORA, PROMETA I INFRASTRUKTURE					
Glavni projektant	Ime	Potpis	Sadržaj			
Projektant	Veljko Peović d.i.g.		TLOCRT PRIZEMLJA PROJEKTIRANO STANJE			
	Veljko Peović d.i.g.					
Crtao			Datum	Ožujak, 2010.g.	Mjerilo	1:100
Faza	IZVEDBENI PROJEKT GRAĐEVINSKO-OBRTNIČKIH RADOVA		Elaborat br.	TD02/2010,ZOP02/10	Crtez Br.	4

A. POD - keramičke pločice, P uk=16,65 m2

C. POD - antistatički pod, P uk=9,00 m2

- KERAMIČKE PLOČICE U LJEPILU 1,6 cm
- POSTOJEĆI POD

- ANTISTATIČKI POD 0,2 cm
- POSTOJEĆI POD

B. POD - laminat, P uk=39,15 m2

D. PREGRADNI ZID - knaff, P uk=15,00 m2

- LAMINAT 1 cm
- EKSTRUDIRANI POLISTIREN 0,6 cm
- POSTOJEĆI POD

- GLET + BOJA -
- KNAUFF PLOČA 1 cm
- TERVOL 8 cm 8 cm
- KNAUFF PLOČA 1 cm
- GLET + BOJA -

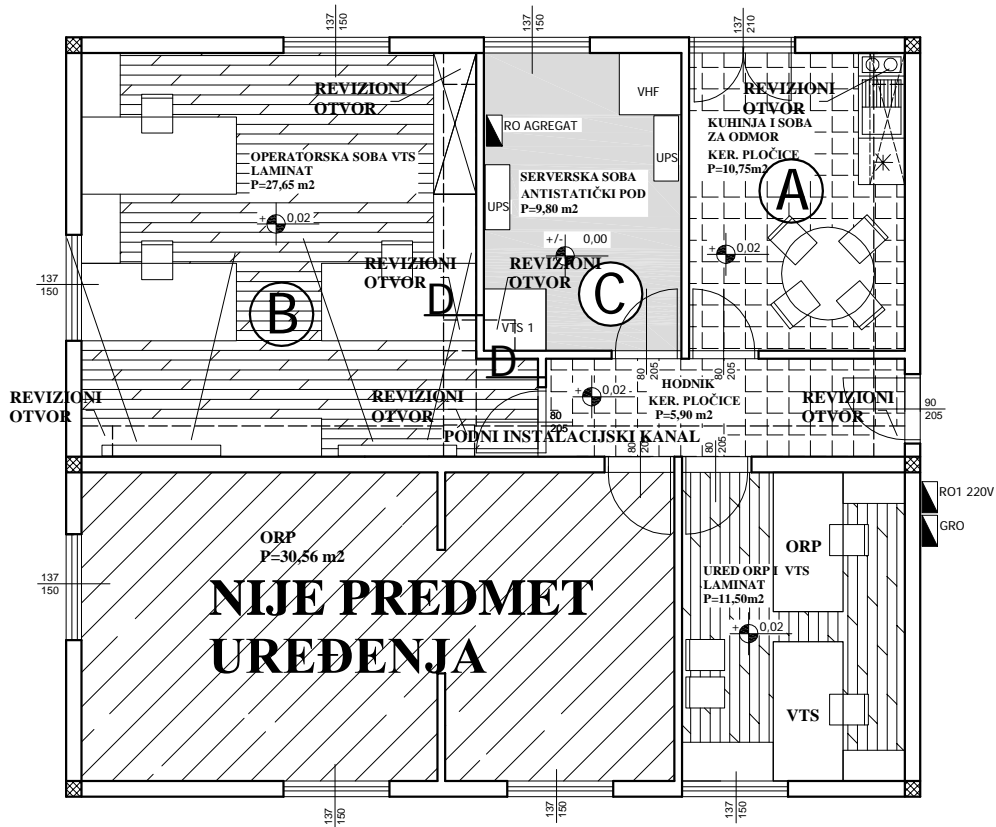

Veljko Peović
dipl. ing. građ.
Ovlašteni inženjer građevinarstva
PEOVIĆ I PETRIĆ d.o.o.
Split



G 1309

P
i
P

PEOVIĆ I PETRIĆ d.o.o. Split

Investitor	PLOVPUT d.o.o. Split					
Gradevina	UREĐENJE PRIZEMLJA ZGRADE ORP DUBROVNIKRADIO ZA POTREBE VTMIS SLUŽBE MINISTARSTVA MORA, PROMETA I INFRASTRUKTURE					
	Ime	Potpis	Sadržaj			
Glavni projektant	Veljko Peović d.i.g.		TLOCRT PRIZEMLJA UREĐENJE PODNIH I ZIDNIH PLOHA			
Projektant	Veljko Peović d.i.g.					
Crtao			Datum	Ožujak, 2010.g.	Mjerilo	1:100
Faza	IZVEDBENI PROJEKT GRAĐEVINSKO-OBRTNIČKIH RADOVA		Elaborat br.	TD02/2010,ZOP02/10	Crtez Br.	5

DETALJ KANALA ZA INSTALACIJE - PRESJEK

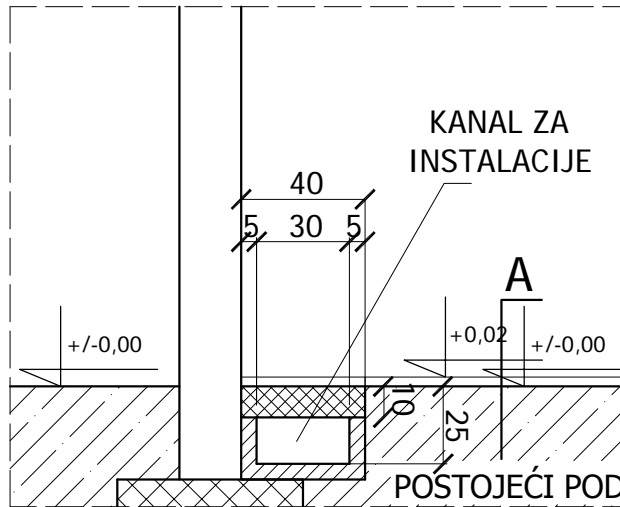

DETALJ ŠAHTE I KANALA ZA INSTALACIJE - PRESJEK

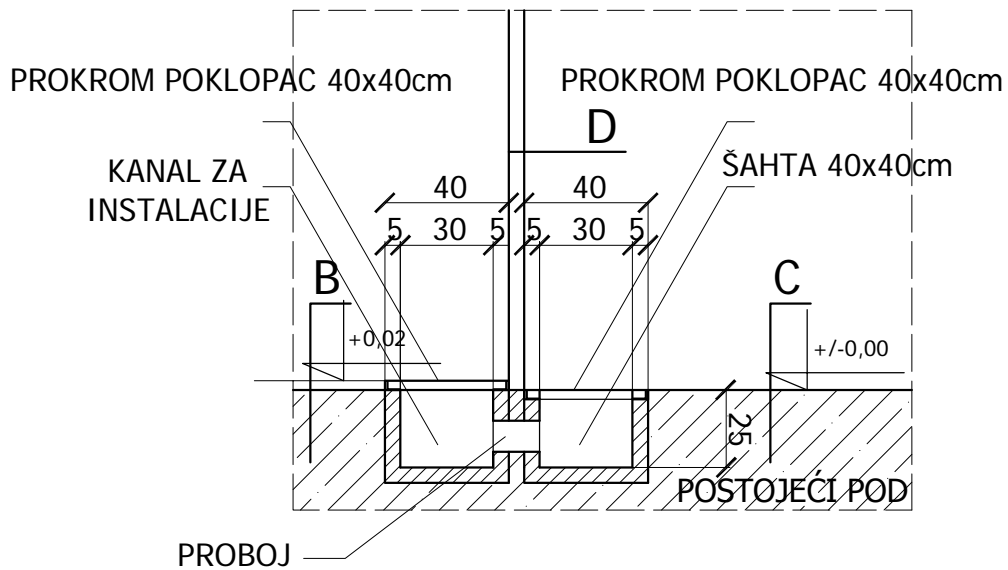

Veljko Peović
dipł. ing. grad.
Ovlašteni inženjer građevinarstva
PEOVIĆ I PETRIĆ d.o.o.
Split



G 1309

P_iP PEOVIĆ I PETRIĆ d.o.o. Split

Investitor	PLOVPUT d.o.o. Split					
Gradjevina	UREĐENJE PRIZEMLJA ZGRADE ORP DUBROVNIK-RADIO ZA POTREBE VTMIS SLUŽBE MINISTARSTVA MORA, PROMETA I INFRASTRUKTURE					
	Ime	Potpis	Sadržaj			
Glavni projektant	Veljko Peović d.i.g.		ZANATSKI DETALJI			
Projektant	Veljko Peović d.i.g.					
Crtao			Datum	Ožujak, 2010.g.	Mjerilo	1:25
Faza	IZVEDBENI PROJEKT GRAĐEVINSKO-OBRTNIČKIH RADOVA		Elaborat br.	TD02/2010,ZOP02/10	Crtez Br.	6

KUHINJA - RAZVOD VODOVODNE INSTALACIJE

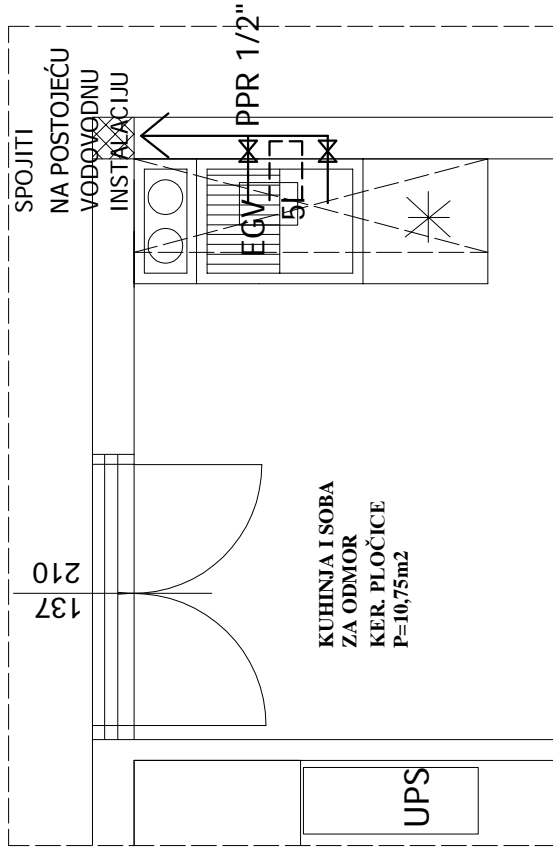

KUHINJA - RAZVOD KANALIZACIJSKE INSTALACIJE

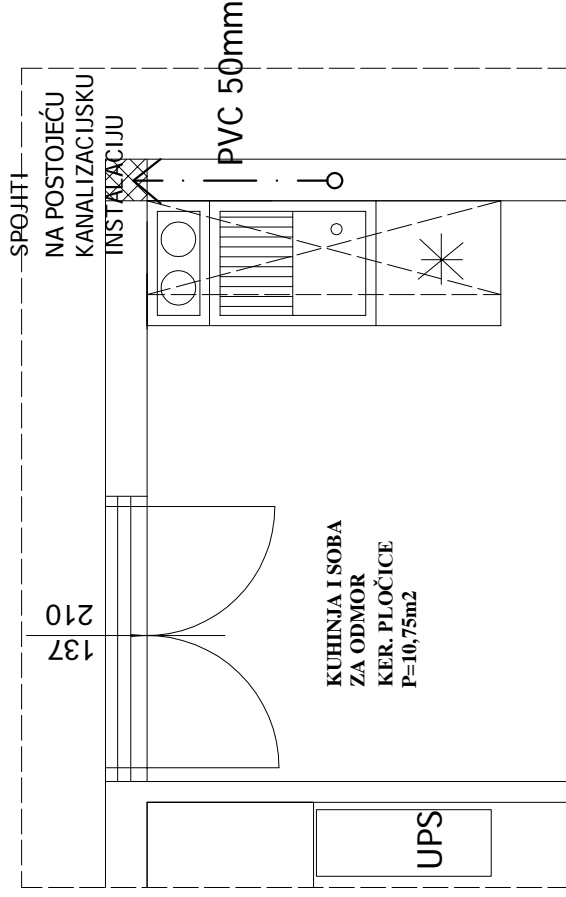

P i P PEOVIĆ I PETRIĆ d.o.o. Split

Investitor	PLOUPUT d.o.o. Split		
Gradivina	UREĐENJE PRIZEMNEGA ZGRADE ORP DUBROVNIČKOGRODITZA POTREBE VPMS SLUŽBE MANJSTAVLA, MORNA, PROMETA I INFRASTRUKTURE		
Stavni projektant	Ime	Peoips	Sadržaji
Projektant	Vejko Peović d.l.g.		TLOCRT KUHINJE RAZVOD VODOVODNE I KANALIZACIJSKE INSTALACIJE
Črtao	Vejko Peović d.l.g.		
Faza	IZVEDBENI PROJEKT GRAĐEVINSKO-ORBITNIČKI RADOVA	Elaborat br.	1:25
		Ozujak, 2010.g.	Wjerilo
		1002/2010.ZOP/02/10	Crtez Br.
			7